

 50 T 45 M 62 M

SRC500T

КРАН КОРОТКОБАЗОВЫЙ

Это одно из основных бизнес-подразделений SANY Group, специализирующееся на разработке и производстве высококачественных автомобильных, гусеничных и башенных кранов, включая полный ассортимент автомобильных кранов грузоподъемностью от 8 до 1800 тонн, гусеничных кранов – от 25 до 4500 тонн и башенных кранов – от 6 до 185 тонн.





SRC500T

КРАН КОРОТКОБАЗОВЫЙ
ГРУЗОПОДЪЕМНОСТЬЮ 50Т

Кран короткобазовый грузоподъемностью 50 т с 5-секционной стрелой длиной 45 м. Качественные основные узлы поставляются от известных надежных производителей. Благодаря совершенно новому дизайну кабины обеспечивается высокий уровень комфорта оператора.





Отличная грузоподъемность

Лучшая в своей группе

Новая кабина оператора

Эргономичная концепция безопасности и комфорта

Фирменные комплектующие

- Двигатель DF Cummins.
- Трансмиссия Dana.
- Мосты Meritor

Новая кабина оператора



**Безопасность
и надежность**



Комфорт и удобство



**Простота и
эффективность**

ОПИСАНИЕ

Дисплей для камеры заднего вида и наблюдения за лебедкой

10,1-дюймовый дисплей ограничителя грузоподъемности

Панель управления ауригерами

Рулевая колонка

Педали

Верхняя панель управления

Кнопка аварийной остановки

Пузырьковый уровень

Подстаканник

Джойстик

Джойстик

Левая панель управления

Подлокотник

Правая панель управления и ручка навигации для дисплея ограничителя грузоподъемности

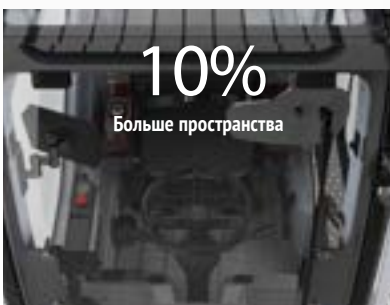

Внедорожные характеристики, увеличенное на 10% пространство, увеличенная на 33% фронтальная обзорность. Ветровое стекло открывается на 70 градусов, обеспечивая лучшее проветривание, а также может использоваться в качестве аварийного выхода.



Сдвижная дверь двигается по направляющим, обеспечивая идеальную тепловую и акустическую изоляцию.

Удобные вход и выход благодаря боковому выдвижному порогу с электроприводом.

Регулируемый руль, модульные панели управления и интеллектуальный пользовательский интерфейс обеспечивают интуитивно понятное и эффективное управление.



Простота управления и транспортировки

Четыре режима рулевого управления

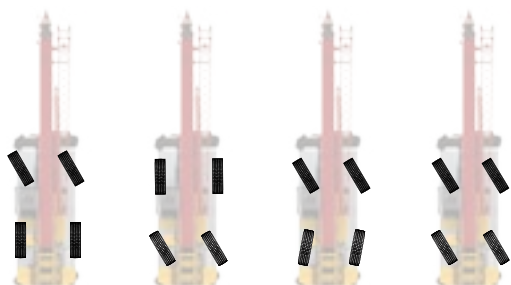

- Управление передними колесами
- Управление задними колесами
- Управление всеми колесами
- "Крабовый" ход

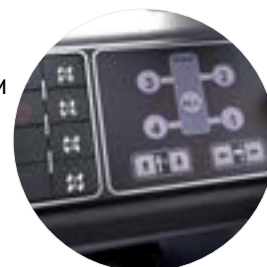

Панель переключения режимов управления

Транспортировка одним полуприцепом-платформой

Кран шириной 2,98 м, высотой 3,79 м и массой 38,66 т перевозится с противовесом, удлинителем и крюковыми подвесками, что соответствует правилам дорожного движения.

Распределение нагрузок на оси

Позиция		Масса (кг)	Нагрузка на переднюю ось (кг)	Нагрузка на заднюю ось (кг)
Базовая машина		38660	20790	17870
Удаление	Противовес	-6000	2330	-8330
	Удлинитель	-800	-1342	541
	Вспомогательная секция оголовка	-35	-105	70
	Главная крюковая подвеска (5 т)	-400	-750	350
	Вспомогательная крюковая подвеска (5 т)	-85	-125	40

Несущая рама

Перевернутая трапецевидная рама переменного поперечного сечения позволила снизить массу на 5% при увеличении жесткости на 10%.

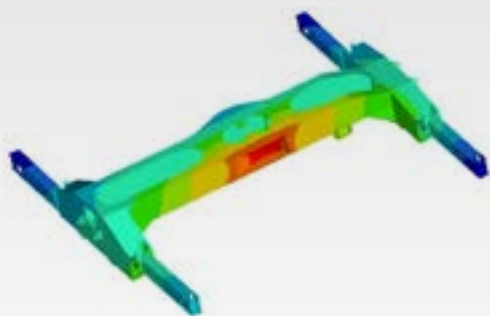

↓ 5%
Масса

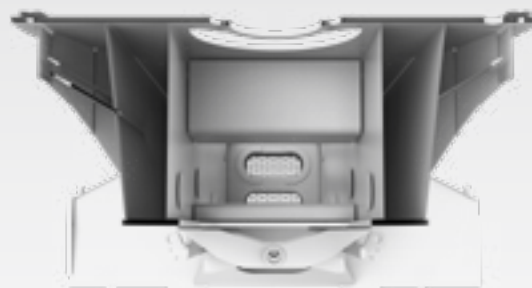

↑ 10%
Жесткость

Силовая установка



Двигатель

Установлен рядный шестицилиндровый дизельный двигатель DF Cummins QSB6.7 с водяным охлаждением, турбонаддувом и промежуточным охладителем. Соответствует национальным и европейским нормам по выбросам. Номинальная мощность: 178 кВт/2200 об/мин. Максимальный крутящий момент: 970 Н·м/1500 об/мин.

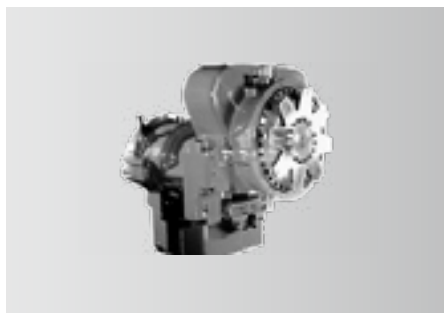

Трансмиссия

Автоматическая коробка передач Dana с электронным управлением имеет 6 скоростей вперед и 3 скорости назад, широкий диапазон передаточных чисел и плавное переключение передач.



Подвеска и оси

Обе оси фирмы Meritor ведущие и управляемые. На передней оси установлена независимая подвеска, а задняя подвеска оснащена колебательными цилиндрами с гидроблокировкой. Таким образом, комфорт вождения и боковая устойчивость на пересеченной местности и в сложных условиях гарантированы.

Электрическая система

Интеллектуальная система передачи данных CAN-BUS.

Передача сигналов по шине CAN обеспечивает скоростной обмен данными с откликом менее 20 мс – в эту систему входит дисплей, приборная панель, модуля ввода-вывода, джойстики и основные датчиков.

Электропроводка

Представлена удобными в обслуживании центральным электрическим шкафом и прочными клеммными соединениями в разводке кабелей на крановой установке, обеспечивающий высокую надежность.

Камера лебедки (по заказу)

Лебедки оборудованы камерами для наблюдения за рабочим состоянием и своевременного выявления неисправности каната.

Кнопочная панель управления

Запрограммированные режимы работы обеспечивают многофункциональное управление световыми кнопками-индикаторами в зависимости от рабочего состояния крана (одна кнопка=несколько функций).



Электрический шкаф



Конечный выключатель



Ограничитель
разматывания каната



Кабельная
катушка



Анемометр

Многофункциональный экран

Большой 10,1-дюймовый сенсорный дисплей с высоким разрешением и совершенно новым интерфейсом. Подробная информация об оборудовании крана, графики грузоподъемности, состояние двигателя и коробки передач, период работы, виртуальная стена (ограничитель движений), Bluetooth, радио и диагностика с дополнительной навигационной ручкой.

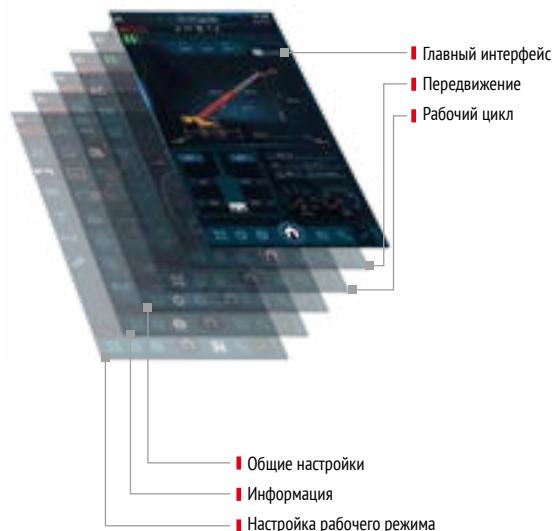

Точный ограничитель грузового момента (ограничитель грузоподъемности)

Это продукт собственной разработки SANY, обеспечивающий точность расчета.

Шасси

Управление

Подача масла для системы гидравлического рулевого управления осуществляется установленным на шасси шестеренным насосом CASAPPA. Давление в системе рулевого управления регулируется при помощи клапана с электропропорциональным управлением. Четыре режима рулевого управления реализуются при помощи гидравлического распределителя электромагнитным управлением.

Подвеска

Имеет различные режимы, включая режим передвижения с грузом при заблокированной подвеске. Во время работы крана подвеска блокируется.

Системы выдвижения выносных опор

Клапан с электропропорциональным управлением определяет величину давления при выдвижении выносных опор, обеспечивая эксплуатационные характеристики при высоком давлении в гидроцилиндрах выносных опор и обеспечивая защиту при низком давлении в гидроцилиндрах выносных опор.

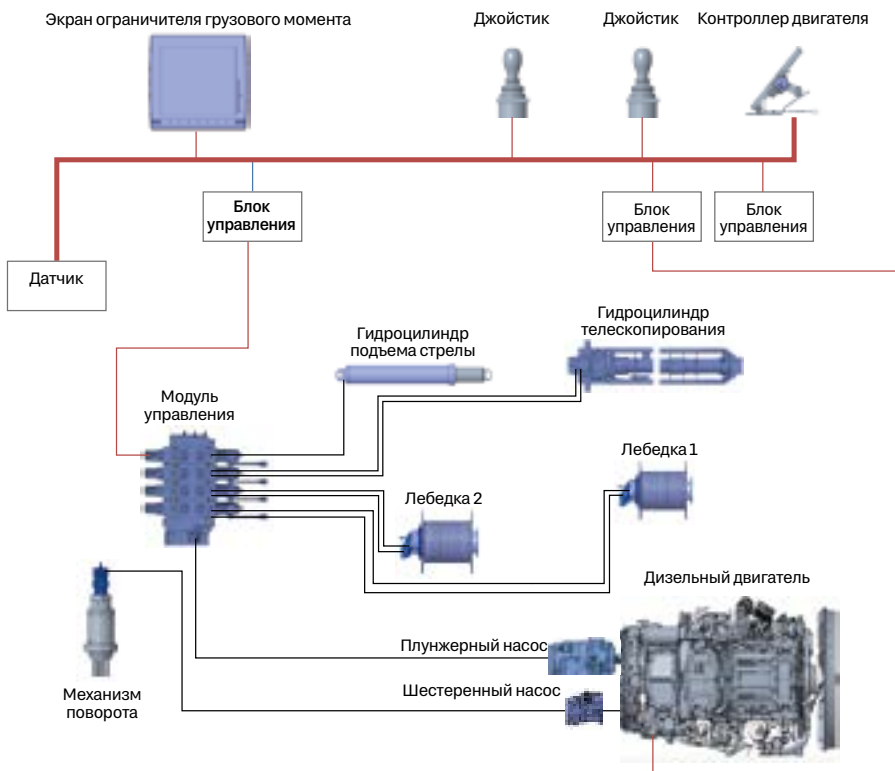

Гидросистема

Телескопирование осуществляется посредством канатного механизма с двумя гидроцилиндрами, 2-ю секцию приводит в движение первый гидроцилиндр, а с 3-ей по 5-ую секции приводит в движение второй гидроцилиндр с канатным механизмом. Обеспечивается эффективное синхронизированное телескопирование на разную длину разными комбинациями.

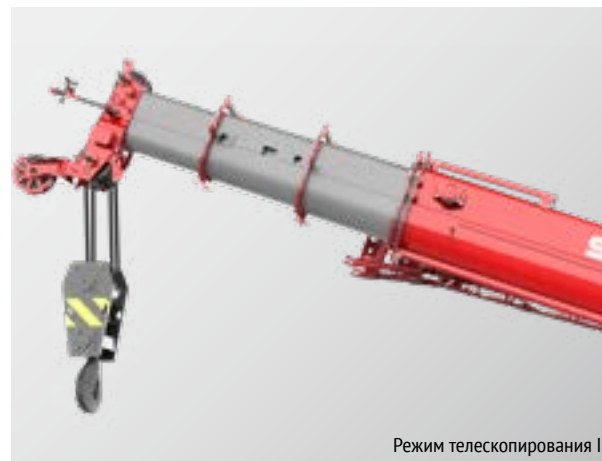
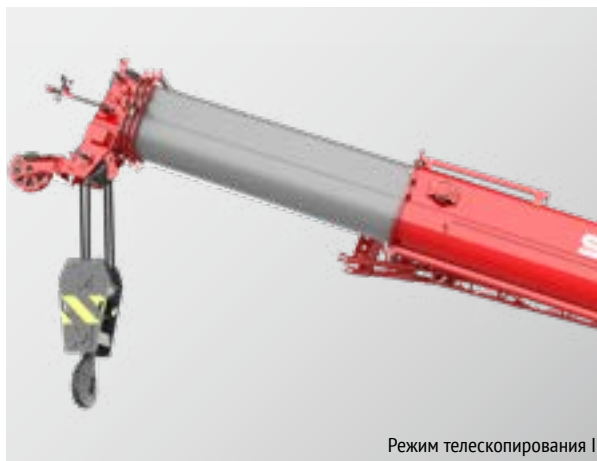

Крановая установка

Чувствительная к нагрузке система с электронным управлением открытого типа и система динамического торможения механизма поворота. Система пропорционального электромагнитного управления учитывает собственный вес стрелы при регулировании скорости для опускания стрелы, что увеличивает надежность и стабильность. Система динамического торможения механизма поворота обеспечивает точное регулирование скорости поворота. Чувствительная к нагрузке гидросистема с электромагнитным управлением с помощью джойстика и дросселя обеспечивает простоту управления и точность движений. Время отклика при управлении занимает миллисекунды. Минимальная скорость работы лебедки 0,8 м/мин.

Габаритные размеры

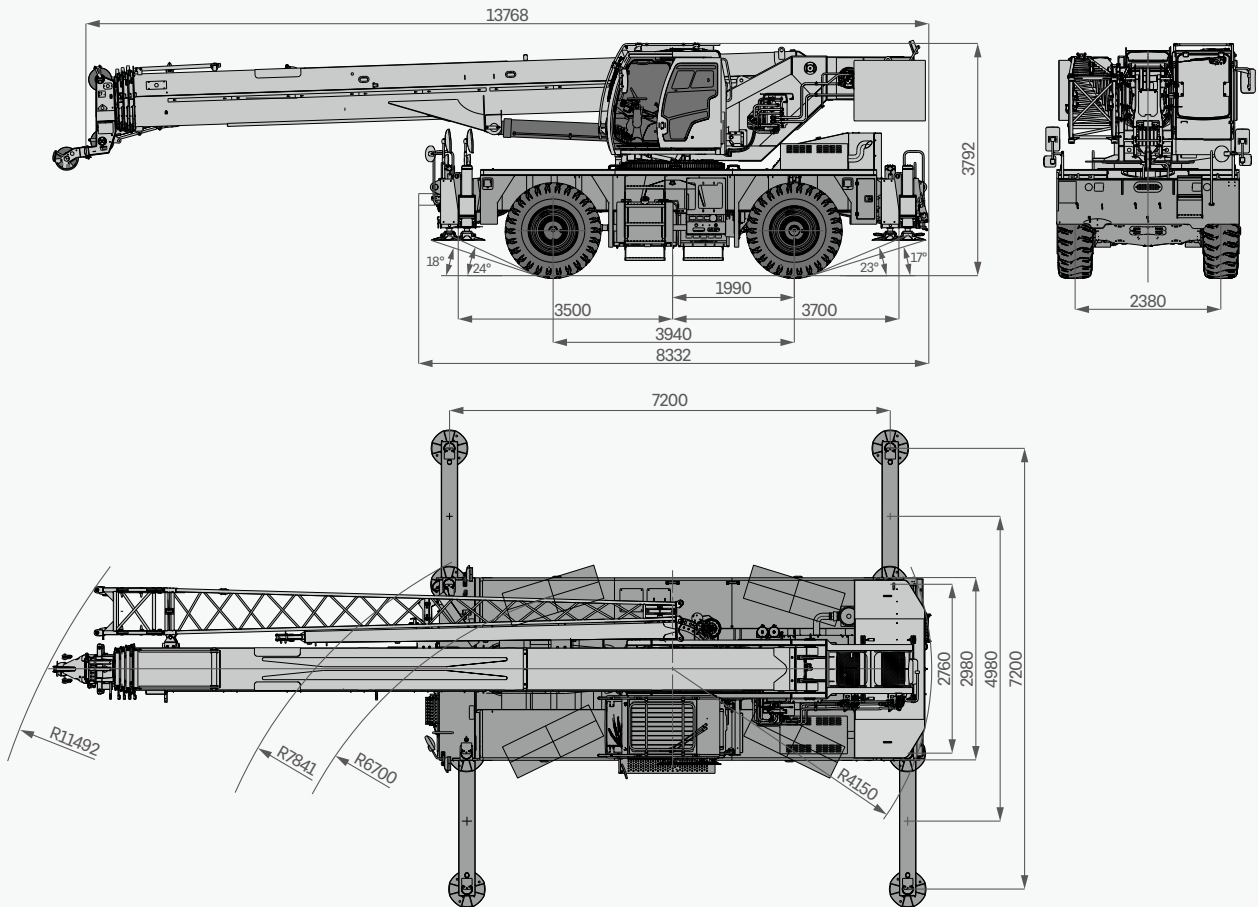

Технические характеристики

ГРУППА	ХАРАКТЕРИСТИКА	ЕДИНИЦЫ ИЗМЕРЕНИЙ	ЗНАЧЕНИЕ	
ГРУЗОПОДЪЕМНОСТЬ	Максимальная грузоподъемность	т	50	
МАССА	Масса брутто	кг	38660	
МОЩНОСТЬ	Модель двигателя	-	QSB6.7 (Евро III)	
	Макс. мощность двигателя	кВт/об/мин	178/2200	
	Макс. крутящий момент двигателя	Н·м/об/мин	970/1500	
РАЗМЕРЫ	Габаритная длина	мм	13768	
	Габаритная ширина	мм	2980	
	Габаритная высота	мм	3792	
ШАССИ	Макс. скорость передвижения	км/ч	25	
	Радиус поворота	Минимальный радиус поворота	м	12.5/6.7
		Минимальный радиус поворота с оголовком стрелы	м	11.49
	Колесная формула	-	4×2; 4×4	
	Минимальный дорожный просвет	мм	474	
	Угол въезда	°	25	
	Угол съезда	°	23	
Максимальный преодолеваемый уклон	%	69%		
ОСНОВНЫЕ ЭКСПЛУАТАЦИОННЫЕ ПОКАЗАТЕЛИ	Диапазон рабочих температур	°С	-40~ +40	
	Мин. расчетный вылет	м	3	
	Радиус поворота хвостовой части поворотной платформы	м	4.15	
	Секции стрелы (Количество)	-	5	
	Профиль стрелы	-	U-образное сечение	
	Максимальный грузовой момент	Основная стрела	кН·м	1715
		Полностью выдвинутая стрела	кН·м	823
		Полностью выдвинутая стрела+удлинитель	кН·м	500
	Длина стрелы	Основная стрела	м	11.6
		Полностью выдвинутая стрела	м	45
		Полностью выдвинутая стрела+удлинитель	м	61
	Максимальная высота подъема	Основная стрела	м	14.9
		Полностью выдвинутая стрела	м	47.8
		Полностью выдвинутая стрела+удлинитель	м	62.0
Опорный контур (вдоль*поперек)	м	7.2*7.2		
Угол положения удлинителя	°	0, 15, 30		
КОНДИЦИОНЕР	В кабине	-	Нагрев и охлаждение	

Технические параметры



Нагрузка на оси

Оси	1	2	Масса брутто
Нагрузка на ось /т	20790	17870	38660
Замечание	Стрела, главная и вспомогательная крюковые подвески в транспортном положении, все рабочие жидкости полностью залиты		



Крюковая подвеска

Расчетная нагрузка/т	Количество блоков	Кратность запасовки	Масса подвески/кг
50	5	10	400
5	-	1	85



Рабочий цикл

Пункт		Макс. скорость подъема (без нагрузки)	Диаметр каната/длина	Макс. нагрузка на один канат
Главная лебедка		141 м/мин	16 мм/245 м	5.6 т
Вспомогательная лебедка		141 м/мин	16 мм/135 м	5.6 т
Скорость вращения		2.7 об/мин		
Время полного подъема/полного опускания стрелы		45 с/45 с		
Время полного выдвижения/втягивания секций стрелы		80 с/110 с		
Вертикальный гидроцилиндр опоры	Втягивание	30 с		
	Выдвижение	25 с		
Горизонтальный гидроцилиндр опоры	Втягивание	10 с		
	Выдвижение	18 с		

Общая информация о кране

Шасси

Рама шасси

- Двойные продольные сварные балки изготовленные из прочной стали обеспечивают высокую несущую способность шасси.

Двигатель

- Модель: QSB6.7 C240 30, рядный шестицилиндровый, дизельный с непосредственным впрыском, оснащенный турбокомпрессором и интеркулером.
- Номинальная мощность, кВт/обороты – 178/2200.
- Стандарт выбросов: Евро III.
- Емкость топливного бака, л: 350.

Коробка передач

- Автоматическая коробка передач DANA, 6 передних и 3 задних скорости.

Оси

- Двухосное шасси с универсальной маневренностью, полным приводом и отличными динамическими характеристиками.

Подвеска

- Подвеска передней оси: жестко закреплена к раме.
- Подвеска задней оси: на шарнире с блокирующим устройством.

Электросистема

- Два необслуживаемых 12 В аккумулятора, оборудованные механическим выключателем, позволяющим отключить питание системы.

Колеса

- Шины размером 23.5-R25.

Тормоза

- Двухконтурная тормозная система. Когда один контур выходит из строя, другой все еще может работать нормально, повышая безопасность и надежность тормозной системы.

Гидросистема

- Установлен надежный и качественный главный масляный насос. Точная работа насоса способствует превосходной управляемости транспортного средства.
- Емкость гидробака: 710 л

Выносные опоры

- Н-образная конструкция рамы выносных опор, четырехточечный опорный контур размерами 7,2x7,2 м (в продольном x поперечном направлениях).

Система управления

- CAN-BUS интегрированная шина передачи сигналов электрической системы управления может отображать параметры крана в любое время, что облегчает управление. Например, своевременный сигнал об отказе двигателя делает техническое обслуживание и устранение неполадок более удобными и быстрым.
- На главной и вспомогательной лебедках установлены ограничители разматывания каната, оголовки стрелы и удлинителя оснащены ограничителями высоты подъема. Ограничитель грузового момента использует интеллектуальную систему считывания и отображения нагрузки, и защиты от перегрузок при грузоподъемных операциях.

Общая информация о кране

Кабина оператора

- Кабина оператора имеет возможность наклона на 20°, оснащена сдвижной дверью с направляющими, защитным стеклом и конструкцией из коррозионностойкой стали с мягкой внутренней отделкой. Большое внутреннее пространство с панорамным окном в крыше, регулируемым сиденьем и другой эргономикой, включая многофункциональный дисплей, кондиционер, электрический стеклоочиститель, что делает работу более легкой и комфортной.

Телескопическая стрела

- Пятисекционная стрела длиной 11,6-45 м с U-образным поперечным сечением изготовлена из прочной листовой стали.
- Двухсекционный удлинитель 9,2 м/16 м с углами установки 0°, 15°, 30°.

Механизм поворота

- Конструкция собственной разработки SANY, изготовленная из мелкозернистой прочной стали.

Гидросистема

- Чувствительный к нагрузке поршневой насос с изменяемым рабочим объемом обеспечивает точный расход, что значительно снижает потери энергии.
- Лебедка оснащена регулируемым гидромотором с электромагнитным управлением и эффективной эксплуатацией. Максимальная скорость основной и вспомогательной лебедки составляет 141 м/мин.
- Встроенный буфер и функция свободного вращения позволяют проводить плавный пуск и торможение.

Грузовая лебедка

- При помощи регулируемого плунжерного гидронасоса осуществляется эффективная и энергосберегающая работа. Выравнивающий клапан лебедки в сочетании с эксклюзивной технологией противопроскальзывания способствует более плавному подъему/опусканию тяжелых грузов. Используется неперекручивающийся прочный стальной канат.

Механизм подъема стрелы

- Гидроцилиндр двухстороннего действия с обратным клапаном обеспечивает диапазон угла наклона стрелы 2°-80°. Использование собственного веса при опускании стрелы снижает затраты энергии и повышает устойчивость.

Вращение

- Вращение поворотной платформы в обе стороны обеспечивается на 360°; максимальная скорость вращения составляет 2,7 об/мин. Для стабильной и надежной работы осуществляется гидравлическое пропорциональное регулирование скорости. Установленный уравнительный клапан служит для плавного торможения.

Противовес

- Несъемный блок противовеса массой 6 т.

Устройства безопасности

- Ограничитель момента: кран оборудован системой безопасности, в соответствии с требованиями законодательства.
- При возникновении перегрузки, система автоматически подает предупреждающий сигнал и останавливает движение механизма.
- Для обеспечения стабильности и надежности гидравлическая система оснащена выравнивающим клапаном, перепускным клапаном, двухходовым гидравлическим замком и т.п.
- Для предотвращения чрезмерного разматывания каната при опускании на барабанах главного и вспомогательного механизмов подъема, они оснащены системой ограничения 3-х витков каната.
- Оголовки стрелы и удлинителя оснащены конечным выключателем для ограничения высоты подъема.
- С помощью установленных датчиков длины и угла, датчика давления система позволяет следить за рабочим состоянием крана в режиме реального времени, и в случае опасности подает сигнал тревоги и автоматически блокирует действия механизмов

Дополнительное оборудование за дополнительную плату

- Камера лебедки.
- Искрогаситель.
- Парктроник.
- Зимний пакет для температуры -40 °С.
- Индивидуальная окраска.

Рабочий диапазон



Таблица грузоподъемности



Единица измерения : кг

Вылет (м)	11.6	15.7	19.9	19.9	24.2	24.2	28.2	28.4	32.4	32.5	36.7	36.7	40.9	45.0	Вылет (м)
2.5															2.5
3.0		35000	22000	13650	13650	13650									3.0
3.5	46500	35000	22000	13650	13650	13650	13650	13650							3.5
4.0	42500	35000	22000	13650	13650	13650	13650	13650							4.0
4.5	38500	35000	22000	13650	13650	13650	13650	13650	13650	13650					4.5
5.0	35000	31000	22000	13650	13650	13650	13650	13650	13650	13650	13650	8400			5.0
5.5	31500	29000	22000	13650	13650	13650	13650	13650	13650	13650	13650	8400			5.5
6.0	28000	27000	22000	13650	13650	13650	13650	12900	13650	13650	13650	8400	8400		6.0
6.5	25800	25500	21000	13650	13650	13650	13650	12200	13650	13650	13650	8400	8400		6.5
7.0	23500	23500	19500	13650	13650	13650	13650	11600	13500	13500	13650	8400	8400	8150	7.0
7.5	21000	21500	18500	13650	13650	13650	13650	11000	13500	13400	13400	8400	8400	8150	7.5
8.0	18900	19500	17500	13650	13650	13650	13650	10500	13000	12700	12700	8400	8400	8150	8.0
9.0	14500	15900	15500	13650	13500	13650	13500	9600	12500	11700	11600	8200	8400	8150	9.0
10.0		13500	13200	13650	12200	13650	12200	8700	11600	10800	10700	8000	7800	7700	10.0
11.0		11500	11300	12800	11000	12800	11000	8000	10600	10000	9800	7500	7100	7400	11.0
12.0		9600	9500	11800	9600	11700	9900	7500	9800	9200	9000	7000	6600	6900	12.0
13.0		7600	8200	10400	8500	10100	8700	6800	8500	8400	8200	6500	6100	6400	13.0
14.0			6900	8900	7300	8900	7600	6300	7500	7400	7300	6000	5500	6000	14.0
16.0			5000	7000	5600	6900	6100	5600	6000	6300	6300	5500	4800	5200	16.0
18.0					3800	5100	4700	4900	4800	5000	5100	5000	4300	4600	18.0
20.0					2700	4000	3600	4400	3800	4200	4100	4500	3800	4100	20.0
22.0							2500	3800	3000	3400	3400	4000	3300	3500	22.0
24.0							1800	3300	2400	2800	2600	3500	3000	2900	24.0
26.0								2500	1700	2300	2100	3000	2600	2300	26.0
28.0									1100	1900	1400	2500	2200	1900	28.0
30.0									800	1600	1000	2100	1800	1500	30.0
32.0												1500	1400	900	32.0
34.0												1200	900	600	34.0
36.0													600		36.0
Мин. угол	0°	0°	0°	0°	0°	0°	0°	0°	0°	0°	19°	0°	18°	35°	Мин. угол
Кратность запасовки	11/10	8	6	4	4	4	4	4	4	4	4	4	4	4	Кратность запасовки
0°	8900	4100	2000	3000	1300	2100	900	1500	600	1100	500	800	500	500	0°

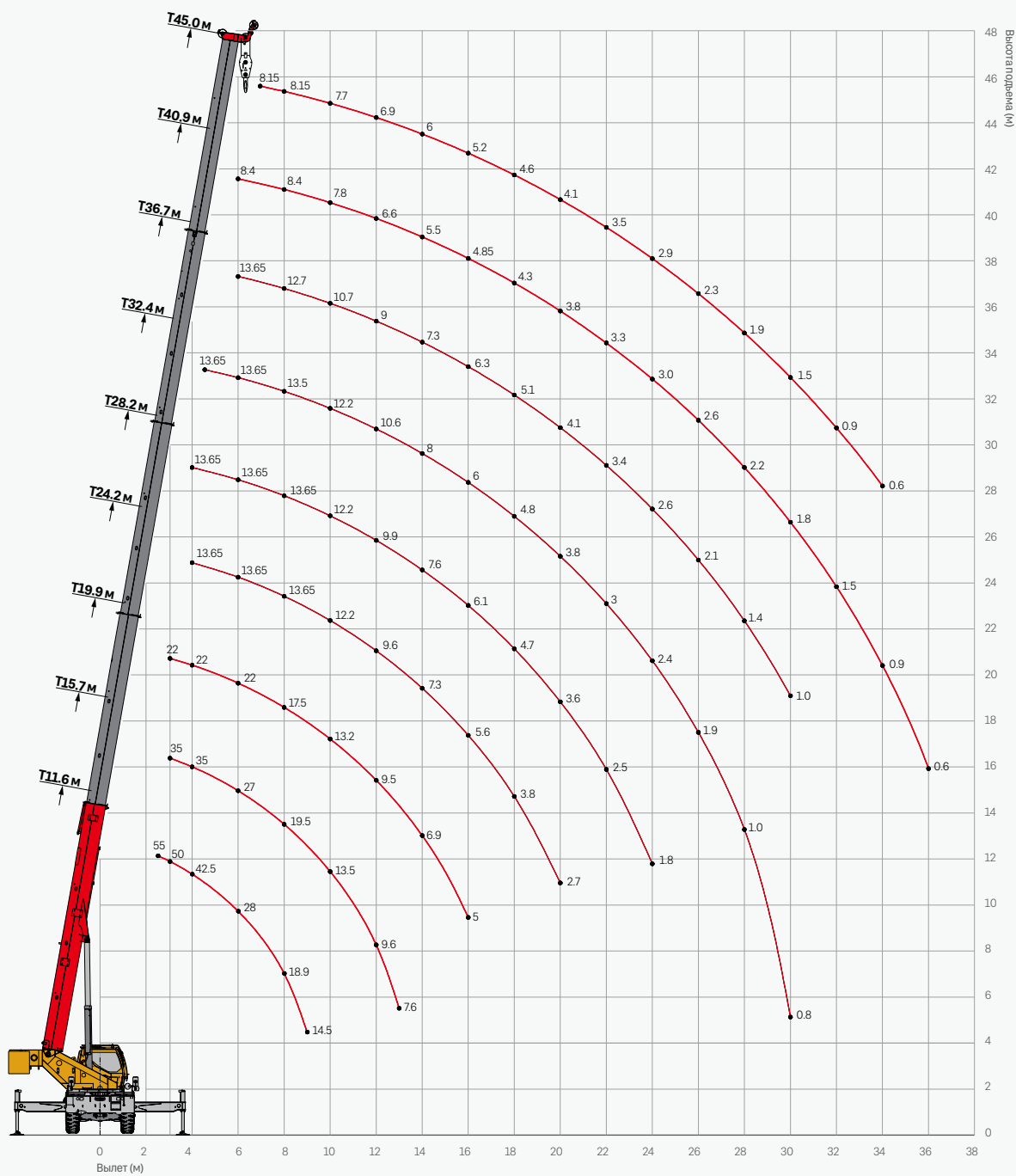
Таблица грузоподъемности



Единица измерения : кг

Вылет (м)	11.6	15.7	19.9	19.9	24.2	24.2	28.2	28.4	32.4	32.5	36.7	36.7	40.9	45.0	Вылет (м)
2.5	51000														2.5
3.0	46000	35000	22000	13650	13650	13650									3.0
3.5	41000	35000	22000	13650	13650	13650	13650	13650							3.5
4.0	36500	35000	22000	13650	13650	13650	13650	13650							4.0
4.5	33000	35000	22000	13650	13650	13650	13650	13650	13650	13650					4.5
5.0	29500	26000	22000	13650	13650	13650	13650	13650	13650	13650	13650	8400			5.0
5.5	24700	22000	19500	13650	13650	13650	13650	13650	13650	13500	13650	8400			5.5
6.0	20600	19100	17200	13650	13650	13650	13500	12900	13650	12500	13650	8400	8400		6.0
6.5	17600	16600	15200	13650	13650	13650	13000	12200	13650	12000	13650	8400	8400		6.5
7.0	15200	14600	13500	13650	13650	13650	12500	11600	13500	11500	13650	8400	8400	8150	7.0
7.5	13300	12800	12000	13650	12800	13650	11700	11000	13000	10500	13000	8400	8400	8150	7.5
8.0	11000	11000	10400	12500	11500	12200	10600	10500	12000	10000	11500	8400	8400	8150	8.0
9.0	8000	8800	8600	10700	9300	10600	9500	9600	9800	9200	9800	8100	8200	8150	9.0
10.0		7100	6900	8900	7500	8900	7800	8500	8200	8200	8200	7500	7800	7600	10.0
11.0		5700	5600	7500	6200	7500	6500	7500	6800	7300	6800	7000	7200	6800	11.0
12.0		4500	4500	6400	5200	6400	5600	6400	5600	6200	5800	6200	6400	6000	12.0
13.0		3000	3500	5500	4200	5500	4700	5500	4600	5400	5000	5400	5300	5200	13.0
14.0			2700	4600	3500	4400	3900	5100	3800	5000	4200	4900	4900	4400	14.0
16.0			1600	3400	2400	3500	2900	4000	2800	4100	3100	4100	3800	3300	16.0
18.0					1500	2700	2200	3000	2000	3200	2300	3200	2900	2500	18.0
20.0					900	2000	1400	2300	1400	2600	1600	2500	2200	1900	20.0
22.0							700	1800	900	2000	1200	2000	1700	1400	22.0
24.0								1300		1500	700	1500	1300	900	24.0
26.0								900		1100		1200	700		26.0
28.0										800		800			28.0
Мин. угол	0°	0°	0°	0°	16°	0°	28°	0°	37°	8°	43°	30°	43°	52°	Мин. угол
Кратность запасовки	11/10	8	6	4	4	4	4	4	4	4	4	4	4	4	Кратность запасовки
0°	5100	2100	800	1700	500	1100	500	700	500	500	500	500	500	600	0°

Таблица грузоподъемности



Единица измерения : кг

Вылет (м)	11.6	15.7	19.9	19.9	24.2	24.2	28.2	28.4	32.4	32.5	36.7	36.7	40.9	45.0	Вылет (м)
2.5	28000														2.5
3.0	22200	19000	12000	13650	13650	13650									3.0
3.5	18200	15500	11500	13650	13650	13650	13650	13650							3.5
4.0	15200	13000	10500	13200	13000	13200	13200	13200							4.0
4.5	13000	11500	9500	12200	11500	12500	12000	12000	8400	8400					4.5
5.0	11000	10000	8200	10800	10000	11500	10400	10800	8200	8400	8000	8200			5.0
5.5	9200	8500	7000	9600	8500	10600	9000	9600	8000	8300	7000	7800			5.5
6.0	8000	7300	6000	8600	7500	9500	7800	8700	7500	8200	6200	7200	6500		6.0
6.5	6800	6400	5200	7600	6500	8500	6800	8000	7000	7800	5500	6600	6000		6.5
7.0	6000	5500	4500	6800	5500	7500	5900	7200	6200	7200	5000	6000	5500	4800	7.0
7.5	5200	4700	3800	6100	4800	6600	5200	6600	5500	6600	4400	5500	5000	4400	7.5
8.0	4500	3900	3100	5300	4100	5800	4400	5800	4800	5800	3800	4900	4400	4000	8.0
9.0	3200	3000	2200	4300	3200	4800	3500	4800	3800	4800	3200	4200	3700	3500	9.0
10.0		2100	1600	3500	2300	4000	2500	4000	2800	4000	2800	3500	3100	3100	10.0
11.0		1500	1200	2800	1600	3100	1800	3200	2100	3200	2300	3000	2500	2600	11.0
12.0		1000	700	2200	1200	2500	1500	2600	1700	2500	1900	2500	2100	2200	12.0
13.0				1700	900	1800	1000	2100	1200	2000	1300	2100	1700	1700	13.0
14.0				1300		1400	800	1700	900	1500	1000	1600	1400	1200	14.0
16.0				800		1000		1000		1100		1100	1000	800	16.0
18.0										800		800			18.0
Мин. угол	0°	0°	42°	0°	50°	35°	52°	40°	57°	48°	60°	54°	61°	64°	Мин. угол
Кратность запасовки	8	6	4	4	4	4	4	4	4	4	4	4	4	4	Кратность запасовки
0°	2300	500	600	500	600	700	500	500	600	600	600	600	700	600	0°

Замечание:

1. Значения грузоподъемности рассчитаны с учетом крюковых подвесок (масса главной крюковой подвески 400 кг, масса вспомогательной крюковой подвески 85 кг).
2. Значения вылета соответствует фактическому вылету под нагрузкой.
3. Указанные максимальные значения грузоподъемности верны, когда кран установлен в горизонтальном положении на твердом грунте или поверхности.
4. Следует выбирать номинальную грузоподъемность в соответствии с наибольшим значением вылета или длины стрелы, когда фактические длина и вылет находятся между двумя значениями в таблице.
5. Эксплуатация крана разрешается только при скорости ветра не выше указанной в паспорте.

Рабочий диапазон с удлинителем



Таблица грузоподъемности с удлинителем



Единица измерения : кг

Вылет (м)	45 м+9.2 м			45 м+16 м			Вылет (м)
	0°	15°	30°	0°	15°	30°	
80	4500	2700	2400	2600	1500	1100	80
78	4500	2700	2400	2600	1500	1100	78
76	4000	2500	2300	2400	1400	1100	76
74	3750	2400	2250	2200	1300	1100	74
72	3500	2300	2150	2000	1200	1000	72
70	3000	2200	2050	1800	1150	1000	70
68	2700	2100	1950	1600	1100	950	68
66	2500	2000	1850	1500	1050	900	66
64	2200	1800	1750	1450	1000	850	64
62	2000	1650	1500	1300	950	800	62
60	1700	1450	1200	1100	850	750	60
58	1200	1000	850	900	750	650	58
56	1000	850	750	800	650	600	56
54	800	700	600	700	600	500	54
52	700	600	550	600	500	400	52
50	600	550	500	450	350	300	50
Минимальный угол	50°						Минимальный угол

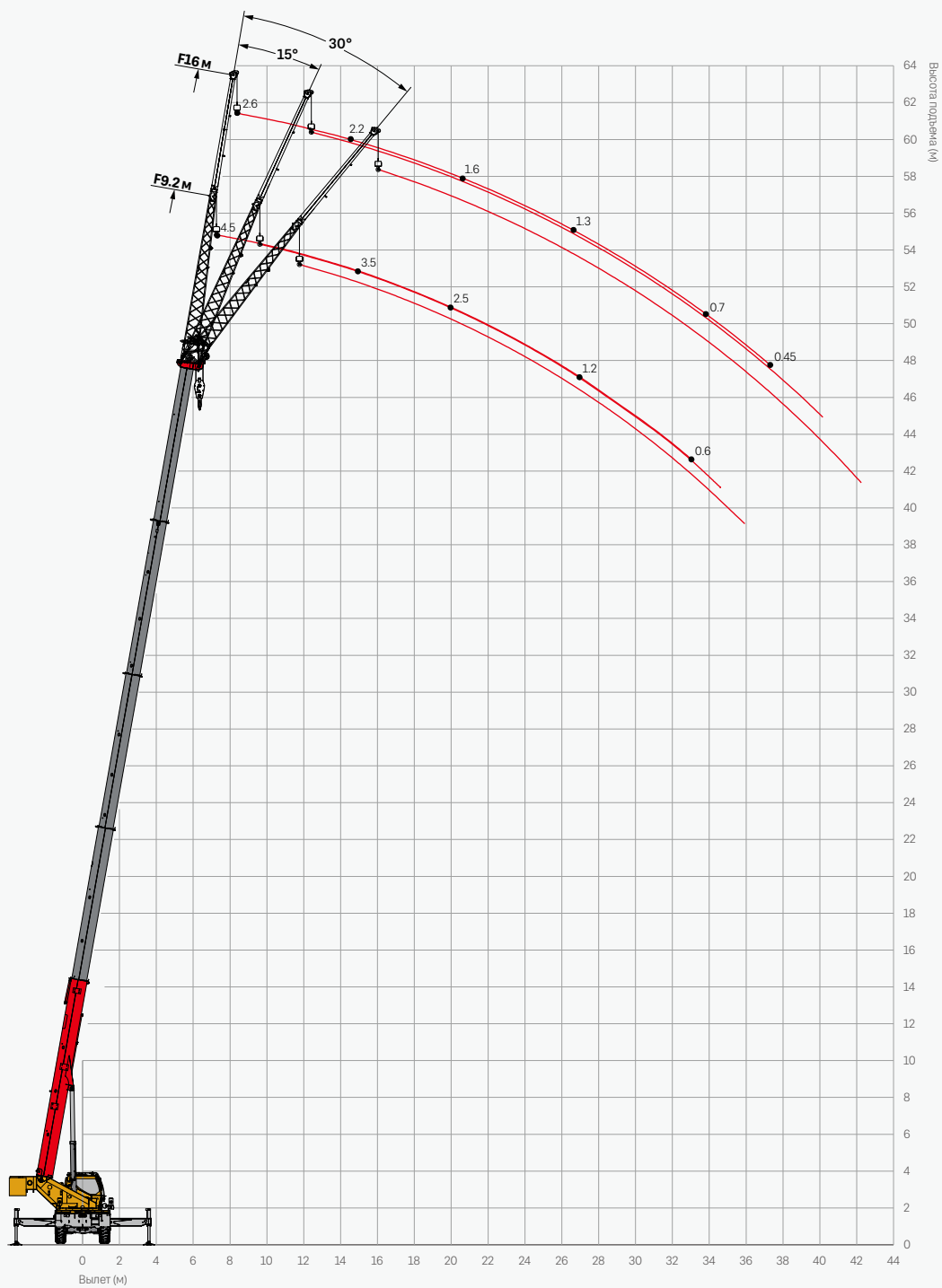
Таблица грузоподъемности при передвижении с грузом впереди



Единица измерения : кг

Вылет (м)	11.6	19.9	28.2	Вылет (м)
3.0	9100	7200		3.0
3.5	7900	7200		3.5
4.0	7000	7200		4.0
4.5	6200	6700	3100	4.5
5.0	5600	6000	3100	5.0
5.5	5000	5500	3100	5.5
6.0	4500	4900	3100	6.0
6.5	4000	4500	3100	6.5
7.0	3500	4100	3100	7.0
7.5	3200	3800	3100	7.5
8.0	3000	3300	3100	8.0
8.5		2900	3100	8.5
9.0		2400	3100	9.0
10.0		1900	2800	10.0
11.0		1500	2400	11.0
12.0		1200	2000	12.0
14.0		900	1600	14.0
16.0		600	1200	16.0
18.0			800	18.0
Мин. угол	0°	22°	44°	Мин. угол
Кратность запасовки	4	4	4	Кратность запасовки
0°	2500	500	400	0°

Таблица грузоподъемности на неподвижном кране с грузом впереди



Единица измерения : кг

Вылет (м)	11.6	19.9	28.2	Вылет (м)
3.0	13900	8100		3.0
3.5	12300	8100		3.5
4.0	10900	8100		4.0
4.5	9800	8100	3400	4.5
5.0	8800	7800	3400	5.0
5.5	8000	7200	3400	5.5
6.0	7000	6600	3400	6.0
6.5	6000	6100	3400	6.5
7.0	4900	5600	3400	7.0
7.5	4100	5000	3400	7.5
8.0	3500	4500	3400	8.0
8.5		4000	3400	8.5
9.0		3300	3400	9.0
10.0		2600	3400	10.0
11.0		2100	2800	11.0
12.0		1500	2100	12.0
14.0		1200	1400	14.0
16.0		800	600	16.0
18.0				18.0
Мин. угол	0°	0°	44°	Мин. угол
Кратность запасовки	4	4	4	Кратность запасовки
0°	2100	500	400	0°

Таблица грузоподъемности на неподвижном кране с поворотом на 360°



RU

Единица измерения : кг

Вылет (м)	11.6	19.9	Вылет (м)
3.0			3.0
3.5			3.5
4.0			4.0
4.5			4.5
5.0	4300		5.0
5.5	3500		5.5
6.0	2800	1900	6.0
6.5	2200	1900	6.5
7.0	1700	1600	7.0
7.5	1300	1300	7.5
8.0	900	900	8.0
8.5		600	8.5
Мин. угол	26°	54°	Мин. угол
Кратность запасовки	4	4	Кратность запасовки
0°	600	400	0°

Замечание

1. Значения применимы при давлении накачки шин в холодном состоянии 550 кПа.
2. Значения применимы только при установке крана на твердую ровную поверхность.
3. Использование удлинителя без аутригеров не допускается.
4. Обязательно включать блокировку подвески при работе без аутригеров.
5. Обязательно включать стояночный тормоз на неподвижном кране при работе без аутригеров.
6. Скорость передвижения с грузом не должна превышать 4 км/ч.



SANY

КАЧЕСТВО ИЗМЕНЯЕТ МИР



ООО«K2 МАШИНЕРИ»

Главный офис:

129128 Россия | г. Москва | Енисейская, д. 1, стр. 1

Номер телефона:

+7 (495) 107-07-00

Филиалы:

Алматы | Иваново | Иркутск | Красноярск | Новосибирск | Ставрополь | Сургут | Уфа